

ПОТОЛОЧНЫЕ

СИСТЕМЫ

[С нами идеи становятся реальностью.™]



TRULOK
ПОДВЕСНЫЕ СИСТЕМЫ





АКСЕССУРЫ И ПРИСТЕННЫЕ МОЛДИНГИ

Подвесные системы Trulok предлагаются в комплекте с наиболее часто используемыми аксессуарами и пристенными молдингами.



PEAKFORM

Peakform – это новый дизайн несущих и поперечных реек. Структура профиля Peakform делает конструкцию подвесной системы более жесткой и стабильной и обеспечивает простой и быстрый монтаж. Напаянный замок Superlock обеспечивает жесткое надежное соединение несущих реек, сопровождающееся отчетливо слышимым щелчком. Соединенные несущие рейки можно легко разъединить и соединить повторно.

ПЕРФОРАЦИЯ

Все компоненты подвесной системы Prelude имеют продольную «перфорацию» (прошитость). Два вертикальных слоя металлического полотна механически надежно соединены в процессе производства. Прошитость усиливает жесткость на кручение и общее ощущение надежности компонентов.



ЦВЕТ

Подвесные системы TRULOK могут иметь цветную или металлическую отделку. Более подробную информацию можно получить в представительстве Armstrong.

ПОДВЕСНЫЕ СИСТЕМЫ TRULOK

Семейство Trulok – это широкий выбор эстетичных и функциональных вариантов подвесных систем: системы шириной 15 мм и 24 мм, дизайнерские варианты, Banderaster и подвесные системы шириной 35 мм, видимые и скрытые, большепролетные системы, а также полный набор аксессуаров. Стандартные варианты сочетаются со всеми стандартными плиточными модулями; возможно также изготовление специальных подвесных систем для нестандартных модулей. Наиболее популярные подвесные системы предлагаются в огнестойком и экономичном вариантах. Кроме того, некоторые системы предлагаются в двух вариантах замкового соединения, так что установщики потолка могут выбрать наиболее удобную для них систему. Новинка семейства Trulok – универсальная несущая рейка Peakform шириной как 15 мм, так и 24 мм с напаянной защелкой Superlock.

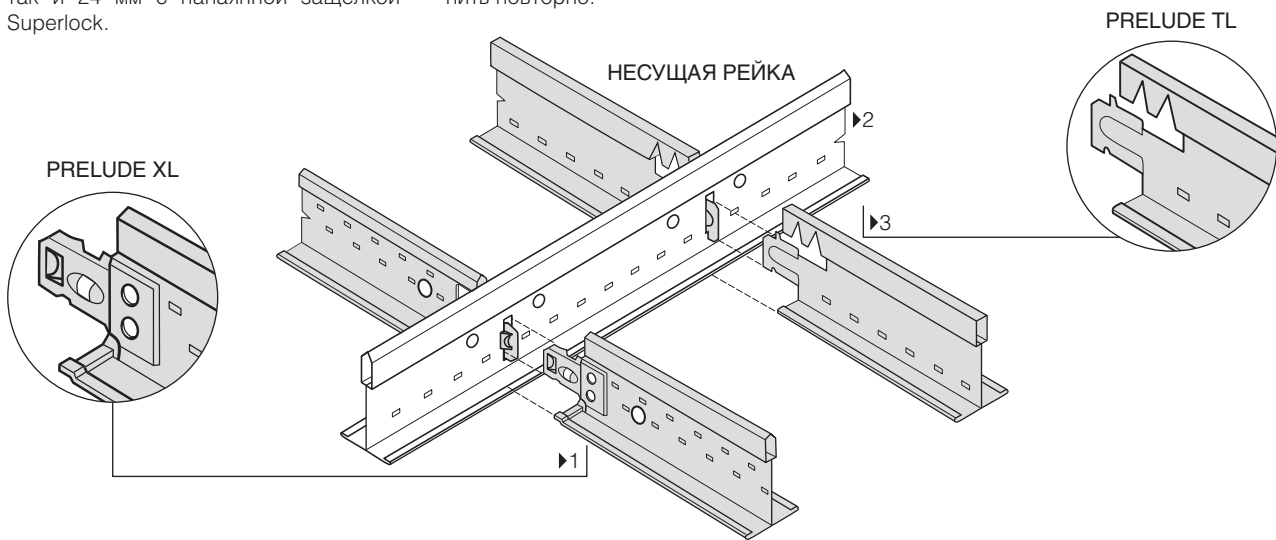

► 1 PRELUDE XL



ПОПЕРЕЧНЫЕ РЕЙКИ, СОЕДИНЯЮЩИЕСЯ С НЕСУЩИМИ ПРИ ПОМОЩИ ЗАЩЕЛКИВАЮЩЕГОСЯ ЗАМКА

Поперечные рейки Prelude XL (шириной как 24 мм, так и 15 мм) имеют на концах замок, который при соединении с несущими издает щелчок и обеспечивает прочность конструкции. Замок штампуются отдельно прецизионным методом из высококачественной стали, что обеспечивает повышенную точность и экономичность производства в сравнении с более привычной цельной штамповкой концевых элементов поперечных реек. Некоторые разновидности стандартных поперечных реек Prelude 24 XL и Prelude 15 XL изготавливаются в варианте Peakform. Поперечные рейки вставляют справа друг от друга в прорези несущих реек и легким усилием вдвигают до упора.

► 2 УНИВЕРСАЛЬНЫЕ НЕСУЩИЕ РЕЙКИ PRELUDE



Универсальные несущие рейки Prelude подходят для монтажа поперечных реек как с крючковыми цельными концевыми элементами, так и с приклепанными замками. Универсальные несущие рейки предлагаются шириной 24 мм и 15 мм. Они имеют надежный замок, позволяющий быстро и легко соединить внахлест две рейки. Форма прорези обеспечивает быструю и аккуратную сборку и системы Prelude TL (крючковое соединение), и системы Prelude XL (замковое соединение).

► 3 PRELUDE TL

ПОПЕРЕЧНЫЕ РЕЙКИ, СОЕДИНЯЮЩИЕСЯ С НЕСУЩИМИ ПО ПРИНЦИПУ КРЮЧКА

Поперечные рейки Prelude TL (шириной как 24 мм, так и 15 мм) имеют на концах крючок. Эта широко известная система используется компанией Armstrong в подвесной конструкции Trulok более 20 лет и стала очень популярной среди отделочников благодаря легкости монтажа и точности сборки. Прямолинейность сборки поперечных реек при соединении с несущими обеспечивается размещением поперечных реек справа друг от друга.

PRELUDE 24 – ВИДИМАЯ ПОДВЕСНАЯ СИСТЕМА ШИРИНОЙ 24 ММ

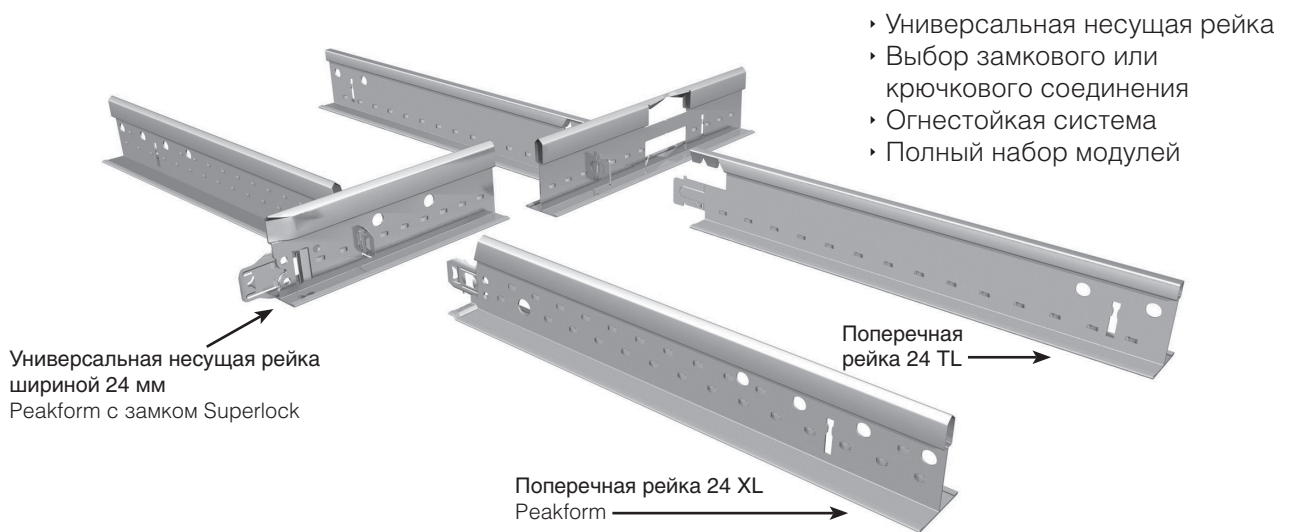

Универсальная несущая рейка Prelude 24 Peakform

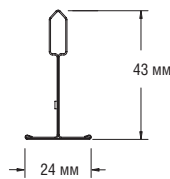

длина (мм)	высота (мм)
3600	43
3750	43
3375	43
300	43

Поперечная рейка Prelude 24 TL
(крючковое соединение)

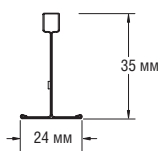

длина (мм)	высота (мм)
1200	35
1250	35
1350	35
1000	35
1500	35
1800	35
600	35
625	35
675	35
500	35
300	35
312.5	35

Поперечная рейка Prelude 24XL
(защелковое соединение) Peakform

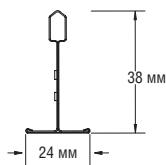

длина (мм)	высота (мм)
1200	38
1250	38
1000	38

Prelude 24 XL
(защелковое соединение)

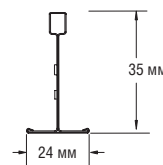

длина (мм)	высота (мм)
1800	35
300	35

Prelude 24 XL
(защелковое соединение)

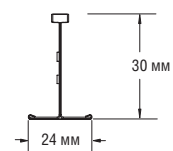

длина (мм)	высота (мм)
1200	30
600	30
625	30
500	30

Более подробную информацию можно узнать в представительстве Armstrong. Указаны номинальные размеры.

PRELUDE 15 – ВИДИМАЯ ПОДВЕСНАЯ СИСТЕМА ШИРИНОЙ 15 ММ

- Универсальная несущая рейка
- Выбор замкового или крючкового соединения
- Полный набор модулей

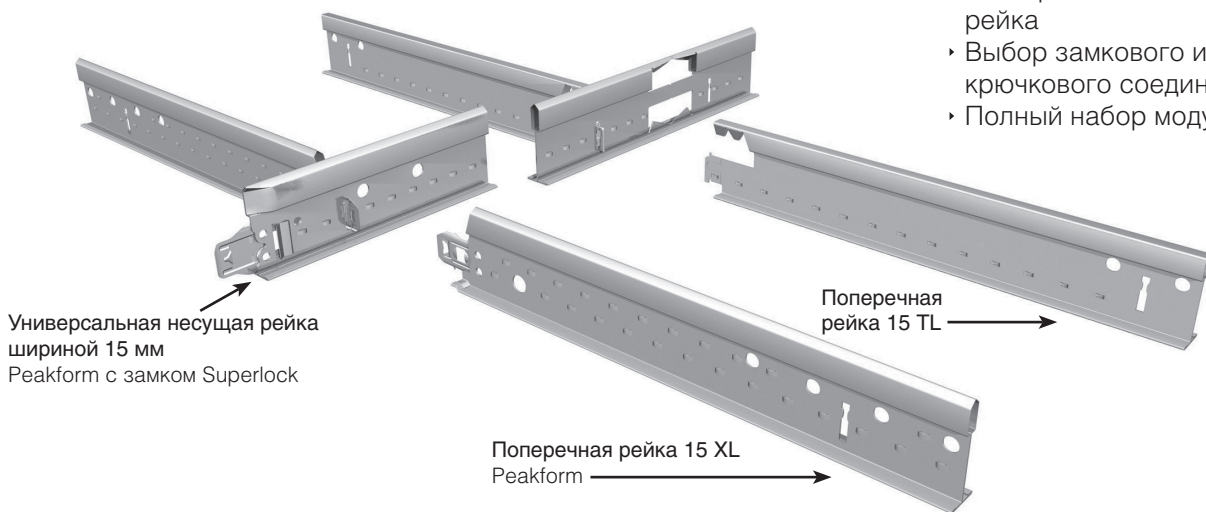

Универсальная несущая рейка Prelude 15 Peakform

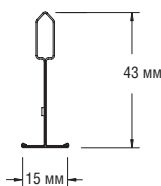

длина (мм)	высота (мм)
3600	43
3750	43
3375	43
300	43



Поперечная рейка Prelude 15XL (защелковое соединение) Peakform

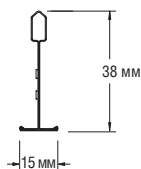

длина (мм)	высота (мм)
1200	38
1250	38
1000	38

Поперечная рейка Prelude 15 TL (крючковое соединение)

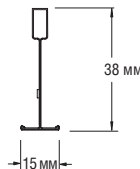

длина (мм)	высота (мм)
1800	35
300	35

ПОДВЕСНЫЕ СИСТЕМЫ BANDRASTER

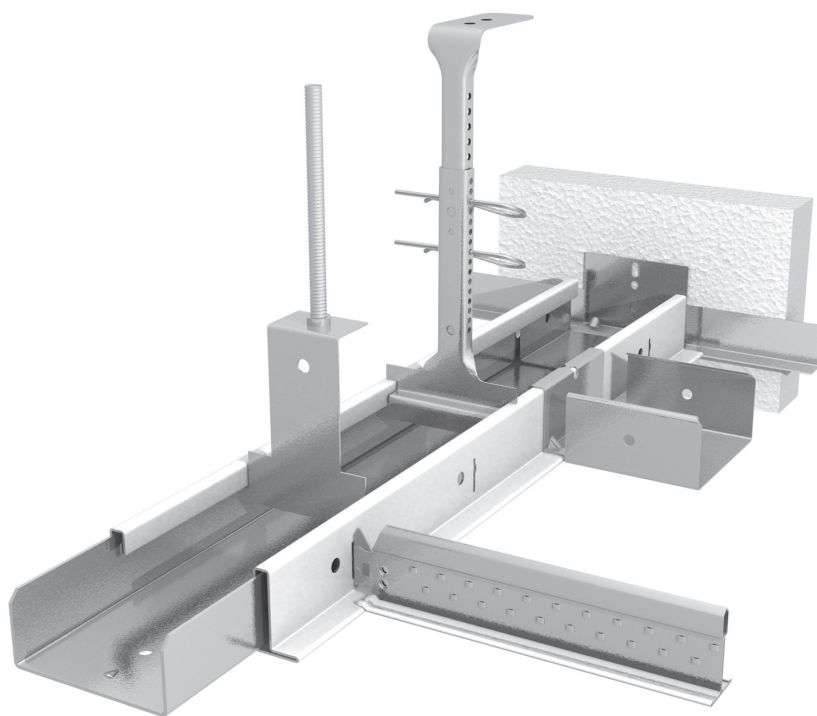

- Bandraster совместим с поперечными рейками 24XL и 24TL
- Варианты с прорезями и без прорезей

Рекомендуется использовать два штифта для соединения верхней и нижней части нониусного подвеса

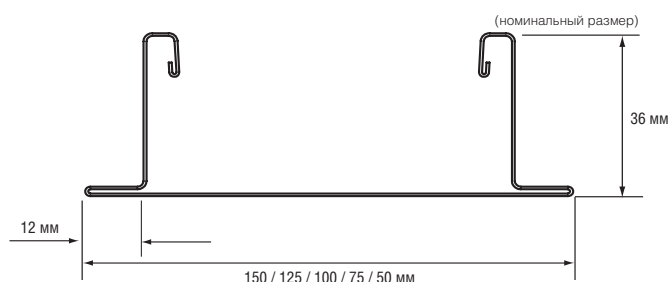

Секции Bandraster (номинальные размеры)

длина (мм)	высота (мм)	расстояние между прорезями (мм)
3600	50	300 или 100
3600	75	300 или 100
3600	100	300 или 100
3600	125	300 или 100
3600	150	300 или 100
3750	100	312.5

АКСЕССУАРЫ ДЛЯ BANDRASTER

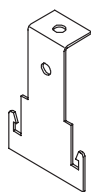

Соединительный элемент для стержневого подвеса

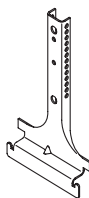

Нониусный подвес

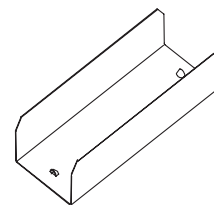

Соединительный элемент для продольных секций

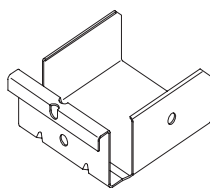

Соединительный элемент для поперечных секций

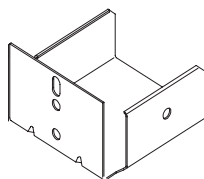

Пристенный соединительный элемент

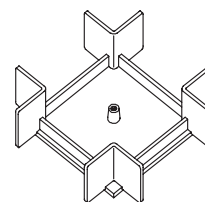

стыковочный элемент для поперечных секций

Более подробную информацию можно узнать в представительстве Armstrong. Указаны номинальные размеры.